

DA-LP1101R/T

- Akár 500m PoE átvitel UTP kábelrel az eszközök között
- Akár 700m DATA átvitel a berendezések között UTP kábelrel
- Plug-and-play bármely számítógépes beállítás nélkül
- 1Gbps / IEEE802.3at for PoE Injector támogatása
- 1Gbps / IEEE802.3at / 100m for PoE Repeater támogatása
- 10 / 100Mbps for Long Reach PoE extender támogatása



Adat- és energiaátvitel 500 m-es tartományban

A IDIS Long Reach PoE Extender egy távolsági, hálózat specifikus megoldás, amely támogatja az Ethernet kapcsolatokat akár 500 méterig. Ez a sokoldalú csatlakozó feljogosítja az integrátorokat és a végfelhasználókat a közös kábelek korlátozásaink túl olyan hálózatok létesítésére, melyek 100 méterenként repeater-t igényelnek. Ha egy hálózati videorögzítőt (NRV) és a kamerát az IDIS Long Reach PoE Extenderrel összekötik, a felhasználók hálózatot építhetnek fel több különálló repeater nélkül, ezzel költséget takarítanak meg és egyszerűsítik a hálózati környezetet.

IDIS Long Reach PoE telepítés

1. Telepítés PoE NVR-rel vagy Switch-csel

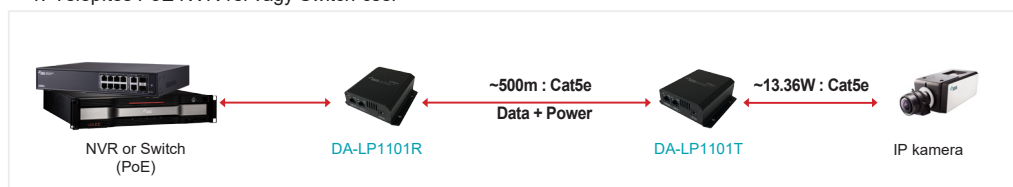

2. Telepítés External DC Power-rel (DA-LP1101R)

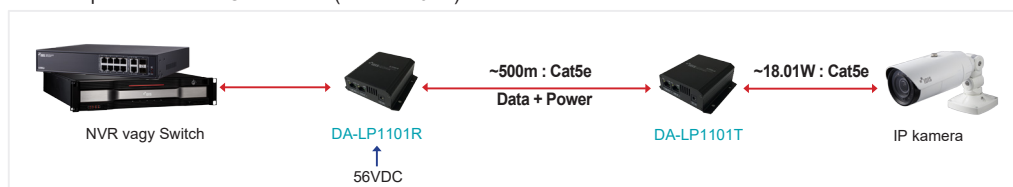

3. Telepítés External DC Power-rel (DA-LP1101T)

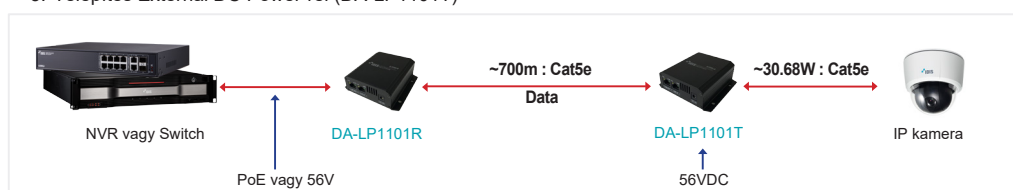

4. Telepítés PoE Repeater-rel



5. Telepítés PoE Injektorral



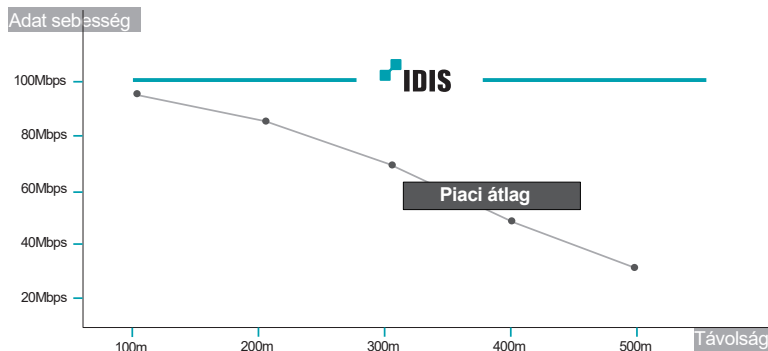

100Mbps zökkenőmentes átvitel

Még 500 méteres hatótávon belül, a IDIS Long Reach PoE Extender 100 Mbps net-sebességgel képes működni.

SPECIFIKÁCIÓK

	DA-LP1101R	DA-LP1101T
PoE INJECTOR / REPEATER FUNCTION		
Port	RJ45 x 1 PD-vel RJ45 x 1 PSE-vel	-
Kapcsolódás	RJ45, Auto-MDI / MDI-X Sensing	-
Teljesítmény bemenet	IEEE 802.3at, 48 ~ 56VDC	-
Teljesítmény kimenet	Max. 720mA	-
PoE Standard	IEEE 802.3at PD IEE 802.3at PSE	-
PSE Budget	Akár 30W	-
Sebesség	10 / 100 / 1000Mbps	-
HOSSZÚ ELÉRÉS PoE KITERJESZTŐ FUNKCIÓ		
Port	RJ45 x 1 PD-vel RJ45 x 1 PSE-vel	
Kapcsolódás	RJ45, Auto-MDI / MDI-X Sensing	
Telj. bemenet	IEEE 802.3at, 48 ~ 56VDC	
Telj. kimenet	Max. 720mA	
PoE Standard	Akár 30W (Függ a kábel távolságtól és a telj. bemenetről)	
PSE Budget	UTP CAT5E vagy felette	
Sebesség	10 / 100Mbps	
LED-EK ÉS GOMB		
Link Státusz LED	2 sárga LED (Link / aktivitás LED Ethernet Portonként)	
PoE Státusz	1 zöld LED (PSE LED)	
Törlés gomb	Nem	
Telj. LED	1 zöld LED	
ÁLTALÁNOS		
Méret (W x H x D)	102mm x 34mm x 96mm (4.0" x 1.3" x 3.7")	
Egység súlya	226g (0.49lb)	
Üzemi hőmérséklet	-10°C ~ 50°C (14°F ~ 122°F)	
Üzemi páratartalom	0% ~ 90%	
Tanúsítványok	KC, CE, FCC	

MÉRETEK

(Egység - mm)

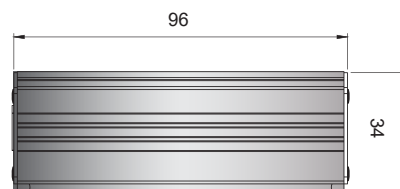
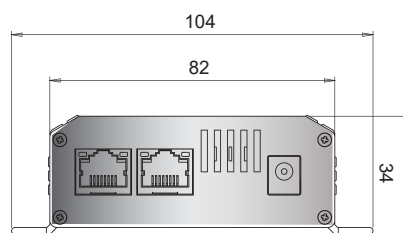
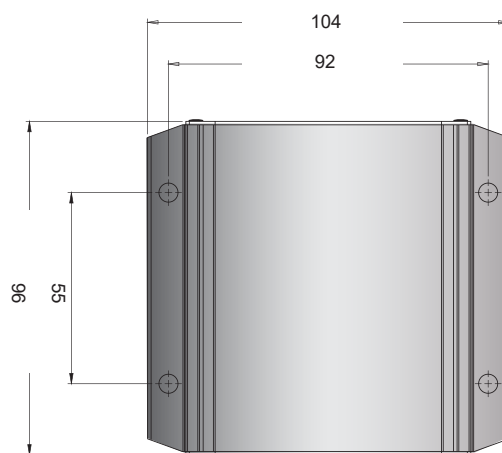

IDIS TELJESÍTMÉNY	Távolság	Adatsebesség	DA-LP1101T IEE802.3at PoE kimeneti képesség (UTP CAT5E kábel használatával)		
			DA-LP1101R IEEE 802.3at-vel	DA-LP1101R 56VDC bemenettel	DA-LP1101T 56VDC bemenettel
	100m	100Mbps	19.65W	27.80W	30.68W
	200m	100Mbps	18.28W	25.57W	30.68W
	300m	100Mbps	16.81W	23.24W	30.68W
	400m	100Mbps	16.00W	20.85W	30.68W
	500m	100Mbps	13.36W	18.01W	30.68W
	600m	100Mbps			30.68W
	700m	100Mbps			30.68W